

平成28年度 久留米アザレアカップ
第17回 九州・山口9人制バレーボールクラブ男女選手権大会
男子予選グループ戦

平成28年10月9日(日)

| A 組 | 三田川・相葉 | 宮崎光陽クラブ | 大豊クラブ | しまばら | 勝 | 敗 | 得セ | 失セ | セット率 | 得点 | 失点 | 得点率 | 順位 |
|------------------|---|--------------------------------|---------------------------------|---------------------------------|---|---|----|----|------|----|----|------|----|
| 三田川・相葉 (佐賀県) | ● 1 13 - 21 2 21 - 13 2 12 - 21 2 | | | ○ 2 21 - 15 0 21 - 10 0 | 1 | 1 | 3 | 2 | 1.50 | 88 | 80 | 1.10 | 2 |
| 宮崎光陽クラブ (宮崎県) | ○ 2 21 - 13 1 13 - 21 1 21 - 12 1 | | ○ 2 21 - 19 0 21 - 6 0 | | 2 | 0 | 4 | 1 | 4.00 | 97 | 71 | 1.37 | 1 |
| 大豊クラブ (大分県) | | ● 0 19 - 21 2 6 - 21 2 | | ○ 2 21 - 11 0 21 - 12 0 | 1 | 1 | 2 | 2 | 1.00 | 67 | 65 | 1.03 | 3 |
| しまばら (長崎県) | ● 0 15 - 21 2 10 - 21 2 | | ● 0 11 - 21 2 12 - 21 2 | | 0 | 2 | 0 | 4 | - | 48 | 84 | 0.57 | 4 |

| B 組 | 伊万里クラブ | 白球会 | 栄球會 | 大町 | 勝 | 敗 | 得セ | 失セ | セット率 | 得点 | 失点 | 得点率 | 順位 |
|-----------------|---------------------------------|---------------------------------|---|---|---|---|----|----|-------|----|----|------|----|
| 伊万里クラブ (佐賀県) | | ● 0 19 - 21 2 21 - 23 2 | | ○ 2 21 - 19 0 21 - 12 0 | 1 | 1 | 2 | 2 | 1.00 | 82 | 75 | 1.09 | 2 |
| 白球会 (福岡県) | ○ 2 21 - 19 0 23 - 21 0 | | ○ 2 21 - 19 0 21 - 15 0 | | 2 | 0 | 4 | 0 | ##### | 86 | 74 | 1.16 | 1 |
| 栄球會 (宮崎県) | | ● 0 19 - 21 2 15 - 21 2 | | ○ 2 14 - 21 1 21 - 19 1 21 - 17 1 | 1 | 1 | 2 | 3 | 0.67 | 90 | 99 | 0.91 | 3 |
| 大町 (広島県) | ● 0 19 - 21 2 12 - 21 2 | | ● 1 21 - 14 2 19 - 21 2 17 - 21 2 | | 0 | 2 | 1 | 4 | 0.25 | 88 | 98 | 0.90 | 4 |

| C 組 | Reverse | 大淀交友会 | りゅうせきエネプロ | 西京倶楽部 | 勝 | 敗 | 得セ | 失セ | セット率 | 得点 | 失点 | 得点率 | 順位 |
|--------------------|---|---------------------------------|---------------------------------|---|---|---|----|----|------|-----|----|------|----|
| Reverse (福岡県) | | ○ 2 21 - 10 0 21 - 16 0 | | ● 1 21 - 19 2 19 - 21 2 16 - 21 2 | 1 | 1 | 3 | 2 | 1.50 | 98 | 87 | 1.13 | 2 |
| 大淀交友会 (宮崎県) | ● 0 10 - 21 2 16 - 21 2 | | ○ 2 21 - 19 0 21 - 16 0 | | 1 | 1 | 2 | 2 | 1.00 | 68 | 77 | 0.88 | 3 |
| りゅうせきエネプロ (沖縄県) | | ● 0 19 - 21 2 16 - 21 2 | | ● 0 11 - 21 2 13 - 21 2 | 0 | 2 | 0 | 4 | - | 59 | 84 | 0.70 | 4 |
| 西京倶楽部 (山口県) | ○ 2 19 - 21 1 21 - 19 1 21 - 16 1 | | ○ 2 21 - 11 0 21 - 13 0 | | 2 | 0 | 4 | 1 | 4.00 | 103 | 80 | 1.29 | 1 |

| D 組 | 排球倶楽部Ai | 宇部クラブ | 玉名トップランカーズ | 直方クラブ | 勝 | 敗 | 得セ | 失セ | セット率 | 得点 | 失点 | 得点率 | 順位 |
|---------------------|---|---|---|---|---|---|----|----|------|-----|-----|------|----|
| 排球倶楽部Ai (鹿児島県) | | ● 1 21 - 11 2 15 - 21 2 23 - 25 2 | | ● 0 20 - 22 2 18 - 21 2 | 0 | 2 | 1 | 4 | 0.25 | 97 | 100 | 0.97 | 3 |
| 宇部クラブ (山口県) | ○ 2 11 - 21 1 21 - 15 1 25 - 23 1 | | ○ 2 21 - 19 0 23 - 21 0 | | 2 | 0 | 4 | 1 | 4.00 | 101 | 99 | 1.02 | 2 |
| 玉名トップランカーズ (熊本県) | | ● 0 19 - 21 2 21 - 23 2 | | ● 1 17 - 21 2 21 - 19 2 20 - 22 2 | 0 | 2 | 1 | 4 | 0.25 | 98 | 106 | 0.92 | 4 |
| 直方クラブ (福岡県) | ○ 2 22 - 20 0 21 - 18 0 | | ○ 2 21 - 17 1 19 - 21 1 22 - 20 1 | | 2 | 0 | 4 | 1 | 4.00 | 105 | 96 | 1.09 | 1 |









| E 組 | 鴨葱クラブ | のぞみクラブ | 福岡フェニックス | ZERO | 勝 | 敗 | 得セ | 失セ | セット率 | 得点 | 失点 | 得点率 | 順位 |
|-------------------|---------------------------------|---------------------------------|---|---|---|---|----|----|------|-----|----|------|----|
| 鴨葱クラブ (鹿児島県) | | ○ 2 21 - 15 0 21 - 17 0 | | ● 0 25 - 27 2 12 - 21 2 | 1 | 1 | 2 | 2 | 1.00 | 79 | 80 | 0.99 | 3 |
| のぞみクラブ (愛知県) | ● 0 15 - 21 2 17 - 21 2 | | ● 0 7 - 21 2 7 - 21 2 | | 0 | 2 | 0 | 4 | - | 46 | 84 | 0.55 | 4 |
| 福岡フェニックス (福岡県) | | ○ 2 21 - 7 0 21 - 7 0 | | ● 1 23 - 21 2 13 - 21 2 19 - 21 2 | 1 | 1 | 3 | 2 | 1.50 | 97 | 77 | 1.26 | 2 |
| Z E R O (長崎県) | ○ 2 27 - 25 0 21 - 12 0 | | ○ 2 21 - 23 1 21 - 13 1 21 - 19 1 | | 2 | 0 | 4 | 1 | 4.00 | 111 | 92 | 1.21 | 1 |













| F 組 | 藤球会 | 延岡市役所 | 別府クラブ | 大口クラブ | 勝 | 敗 | 得セ | 失セ | セット率 | 得点 | 失点 | 得点率 | 順位 |
|-----------------|---------------------------------|---------------------------------|---------------------------------|--------------------------------|---|---|----|----|-------|----|----|------|----|
| 藤球会 (熊本県) | | ○ 2 21 - 16 0 21 - 12 0 | | ○ 2 21 - 14 0 21 - 7 0 | 2 | 0 | 4 | 0 | ##### | 84 | 49 | 1.71 | 2 |
| 延岡市役所 (宮崎県) | ● 0 16 - 21 2 12 - 21 2 | | ● 0 13 - 21 2 15 - 21 2 | | 0 | 2 | 0 | 4 | - | 56 | 84 | 0.67 | 3 |
| 別府クラブ (大分県) | | ○ 2 21 - 13 0 21 - 15 0 | | ○ 2 21 - 6 0 21 - 13 0 | 2 | 0 | 4 | 0 | ##### | 84 | 47 | 1.79 | 1 |
| 大口クラブ (鹿児島県) | ● 0 14 - 21 2 7 - 21 2 | | ● 0 6 - 21 2 13 - 21 2 | | 0 | 2 | 0 | 4 | - | 40 | 84 | 0.48 | 4 |









平成28年度 久留米アザレアカップ
第17回 九州・山口9人制バレーボールクラブ男女選手権大会
女子予選グループ戦









平成28年10月9日(日)

| G 組 | ラブリードーナッツ | 鹿屋凜クラブ | RUSH. | 全目黒 | 勝 | 敗 | 得セ | 失セ | セット率 | 得点 | 失点 | 得点率 | 順位 |
|--------------------|--|---|---|--|---|---|----|----|-------|----|----|------|----|
| ラブリードーナッツ (熊本県) |  ● 0 11 - 21 2 18 - 21 |  |  |  ● 0 10 - 21 2 10 - 21 | 0 | 2 | 0 | 4 | - | 49 | 84 | 0.58 | 3 |
| 鹿屋凜クラブ (鹿児島県) | ○ 2 21 - 11 0 21 - 18 |  | ○ 2 21 - 14 0 21 - 9 |  | 2 | 0 | 4 | 0 | ##### | 84 | 52 | 1.62 | 2 |
| R U S H . (大分県) |  | ● 0 14 - 21 2 9 - 21 |  | ● 0 12 - 21 2 13 - 21 | 0 | 2 | 0 | 4 | - | 48 | 84 | 0.57 | 4 |
| 全 目 黒 (東京都) | ○ 2 21 - 10 0 21 - 10 |  | ○ 2 21 - 12 0 21 - 13 |  | 2 | 0 | 4 | 0 | ##### | 84 | 45 | 1.87 | 1 |

| H 組 | 穂波クラブ | SESSIONS | ONE | Dream | 勝 | 敗 | 得セ | 失セ | セット率 | 得点 | 失点 | 得点率 | 順位 |
|--------------------|---|---|---|---|---|---|----|----|-------|----|-----|------|----|
| 穂 波 ク ラ ブ (福岡県) |  | ● 1 21 - 16 2 11 - 21 19 - 21 |  | ● 0 11 - 21 2 21 - 23 | 0 | 2 | 1 | 4 | 0.25 | 83 | 102 | 0.81 | 4 |
| SESSIONS (山口県) | ○ 2 16 - 21 1 21 - 11 21 - 19 |  | ● 0 16 - 21 2 14 - 21 |  | 1 | 1 | 2 | 3 | 0.67 | 88 | 93 | 0.95 | 3 |
| O N E (宮崎県) |  | ○ 2 21 - 16 0 21 - 14 |  | ○ 2 21 - 15 0 21 - 17 | 2 | 0 | 4 | 0 | ##### | 84 | 62 | 1.35 | 1 |
| D r e a m (佐賀県) | ○ 2 21 - 11 0 23 - 21 |  | ● 0 15 - 21 2 17 - 21 |  | 1 | 1 | 2 | 2 | 1.00 | 76 | 74 | 1.03 | 2 |

| J 組 | 志友クラブ | 昭南クラブ | nichinan |  | 勝 | 敗 | 得セ | 失セ | セット率 | 得点 | 失点 | 得点率 | 順位 |
|---|---|---|---|--|---|---|----|----|------|-----|-----|------|----|
| 志 友 ク ラ ブ (福岡県) |  | ● 1 23 - 21 2 17 - 21 20 - 22 | ○ 2 20 - 22 1 21 - 18 22 - 20 |  | 1 | 1 | 3 | 3 | 1.00 | 123 | 124 | 0.99 | 2 |
| 昭 南 ク ラ ブ (愛知県) | ○ 2 21 - 23 1 21 - 17 22 - 20 |  | ● 0 20 - 22 2 18 - 21 |  | 1 | 1 | 2 | 3 | 0.67 | 102 | 103 | 0.99 | 3 |
| n i c h i n a n (宮崎県) | ● 1 22 - 20 2 18 - 21 20 - 22 | ○ 2 22 - 20 0 21 - 18 |  |  | 1 | 1 | 3 | 2 | 1.50 | 103 | 101 | 1.02 | 1 |
|  |  |  |  |  | - | - | - | - | - | - | - | - | - |

| K 組 | 豊和クラブ | SESSION | 山口女子バレーボールクラブ | JIN | 勝 | 敗 | 得セ | 失セ | セット率 | 得点 | 失点 | 得点率 | 順位 |
|------------------------|---|---|---|--|---|---|----|----|------|-----|----|------|----|
| 豊 和 ク ラ ブ (大分県) |  | ● 0 4 - 21 2 7 - 21 |  | ● 0 8 - 21 2 13 - 21 | 0 | 2 | 0 | 4 | - | 32 | 84 | 0.38 | 4 |
| SESSION (福岡県) | ○ 2 21 - 4 0 21 - 7 |  | ○ 2 21 - 18 1 17 - 21 21 - 18 |  | 2 | 0 | 4 | 1 | 4.00 | 101 | 68 | 1.49 | 1 |
| 山口女子バレーボールクラブ (山口県) |  | ● 1 18 - 21 2 21 - 17 18 - 21 |  | ○ 2 21 - 10 0 25 - 23 | 1 | 1 | 3 | 2 | 1.50 | 103 | 92 | 1.12 | 2 |
| J I N (長崎県) | ○ 2 21 - 8 0 21 - 13 |  | ● 0 10 - 21 2 23 - 25 |  | 1 | 1 | 2 | 2 | 1.00 | 75 | 67 | 1.12 | 3 |

| L 組 | HiQ☆Jin | 玉名クラブ | 福岡アンビシャス | Witch | 勝 | 敗 | 得セ | 失セ | セット率 | 得点 | 失点 | 得点率 | 順位 |
|------------------------|---|---|---|--|---|---|----|----|-------|----|----|------|----|
| H i Q ☆ J i n (大阪府) |  | ● 0 8 - 21 2 11 - 21 |  | ○ 2 21 - 10 0 21 - 17 | 1 | 1 | 2 | 2 | 1.00 | 61 | 69 | 0.88 | 3 |
| 玉 名 ク ラ ブ (熊本県) | ○ 2 21 - 8 0 21 - 11 |  | ○ 2 21 - 16 0 21 - 13 |  | 2 | 0 | 4 | 0 | ##### | 84 | 48 | 1.75 | 1 |
| 福岡アンビシャス (福岡県) |  | ● 0 16 - 21 2 13 - 21 |  | ○ 2 21 - 11 0 21 - 10 | 1 | 1 | 2 | 2 | 1.00 | 71 | 63 | 1.13 | 2 |
| W i t c h (長崎県) | ● 0 10 - 21 2 17 - 21 |  | ● 0 11 - 21 2 10 - 21 |  | 0 | 2 | 0 | 4 | - | 48 | 84 | 0.57 | 4 |

| M 組 | 東広島選抜 | 串木野クラブ | ウェンディーズ | しまばら | 勝 | 敗 | 得セ | 失セ | セット率 | 得点 | 失点 | 得点率 | 順位 |
|-----------------------|---|---|---|--|---|---|----|----|-------|-----|-----|------|----|
| 東 広 島 選 抜 (広島県) |  | ○ 2 21 - 19 1 21 - 23 21 - 13 |  | ○ 2 21 - 18 0 21 - 13 | 2 | 0 | 4 | 1 | 4.00 | 105 | 86 | 1.22 | 2 |
| 串 木 野 ク ラ ブ (鹿児島県) | ● 1 19 - 21 2 23 - 21 13 - 21 |  | ● 0 15 - 21 2 9 - 21 |  | 0 | 2 | 1 | 4 | 0.25 | 79 | 105 | 0.75 | 3 |
| ウェンディーズ (宮崎県) |  | ○ 2 21 - 15 0 21 - 9 |  | ○ 2 21 - 19 0 21 - 19 | 2 | 0 | 4 | 0 | ##### | 84 | 62 | 1.35 | 1 |
| し ま ば ら (長崎県) | ● 0 18 - 21 2 13 - 21 |  | ● 0 19 - 21 2 19 - 21 |  | 0 | 2 | 0 | 4 | - | 69 | 84 | 0.82 | 4 |

平成28年度 久留米アザレアカップ
 第17回 九州・山口9人制バレーボールクラブ男女選手権大会
 男子トーナメント戦

平成28年10月10日(月・祝)

【決勝トーナメント】

久留米市西部地区体育館

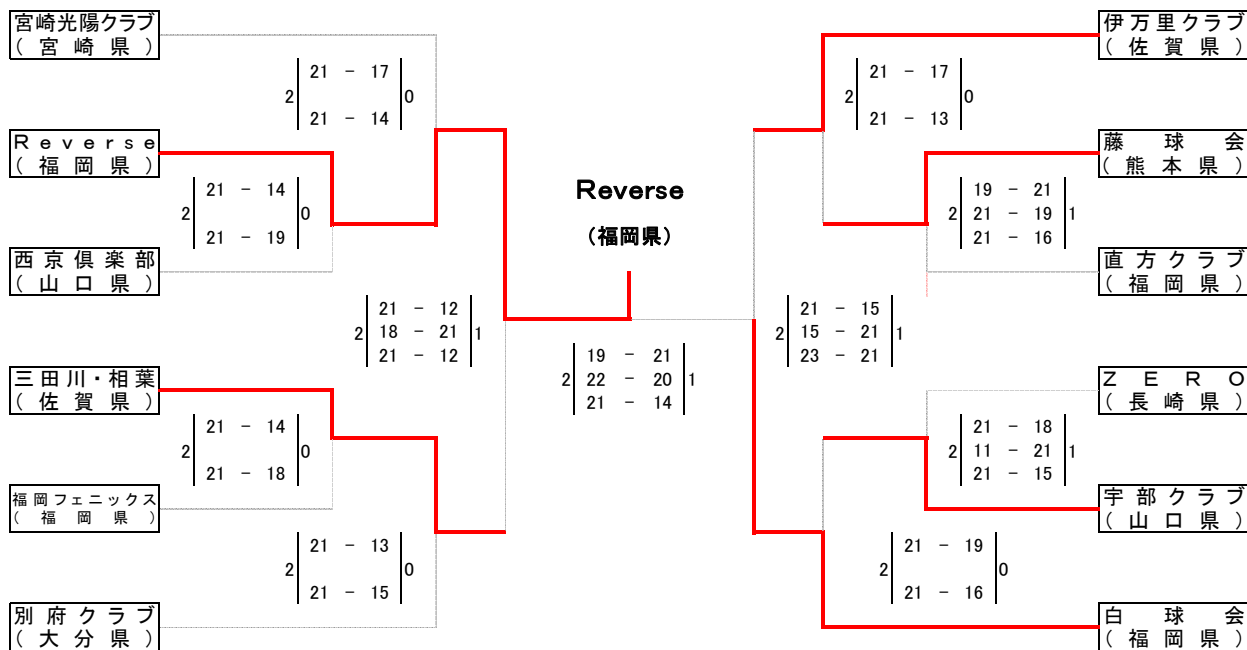

【順位グループ Aトーナメント】

久留米市城島体育館

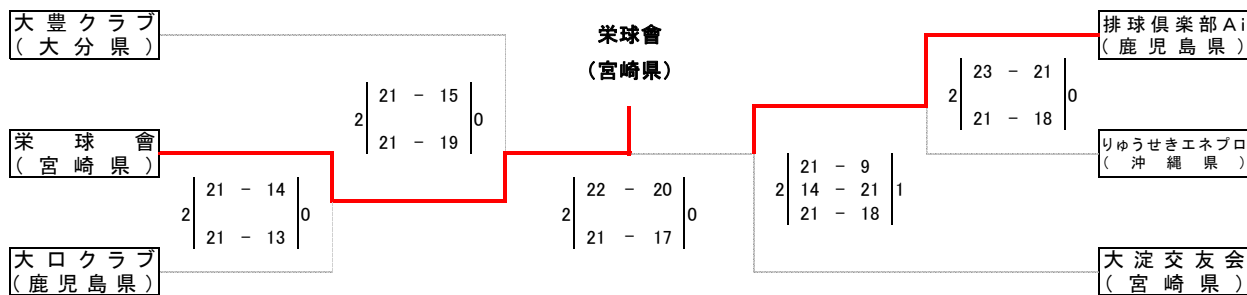

【順位グループ Bトーナメント】

久留米市城島体育館

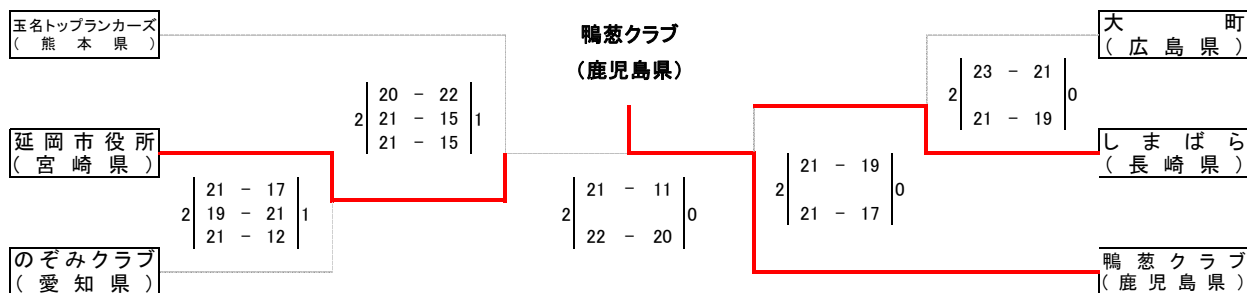

平成28年度 久留米アザレアカップ
 第17回 九州・山口9人制バレーボールクラブ男女選手権大会
 女子トーナメント戦

平成28年10月10日(月・祝)

【決勝トーナメント】

久留米市みづま総合体育館

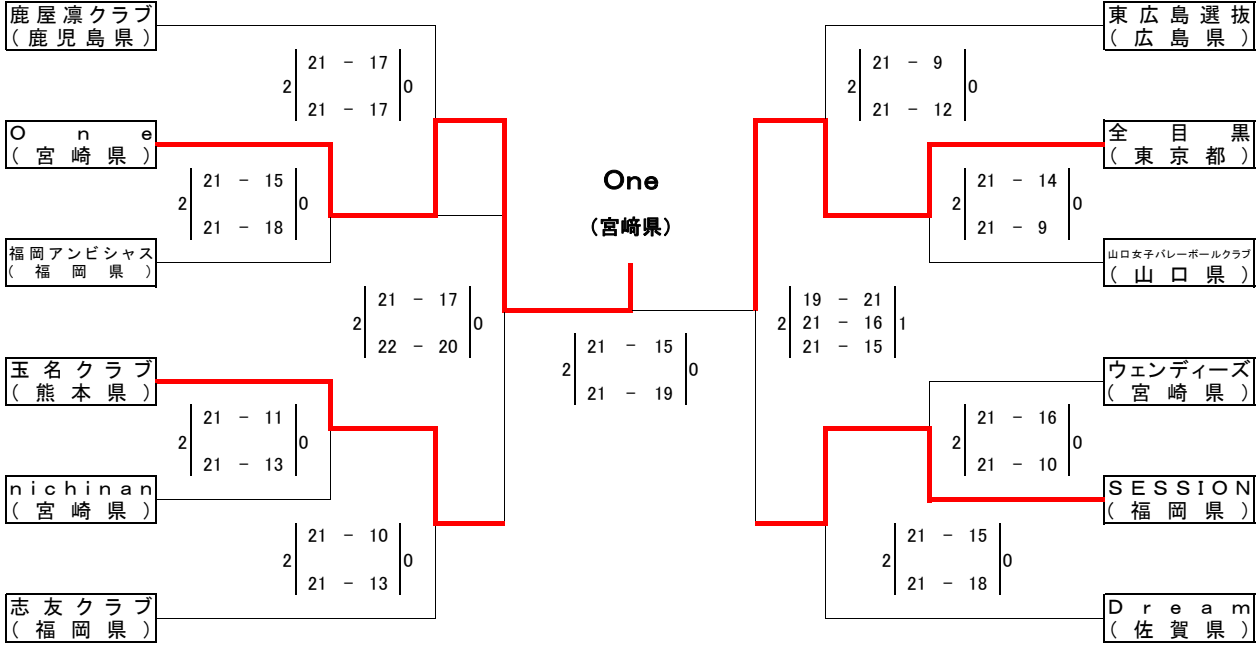

【順位グループ Aトーナメント】

久留米市みづま総合体育館
 久留米市三瀬農業者トレーニングセンター

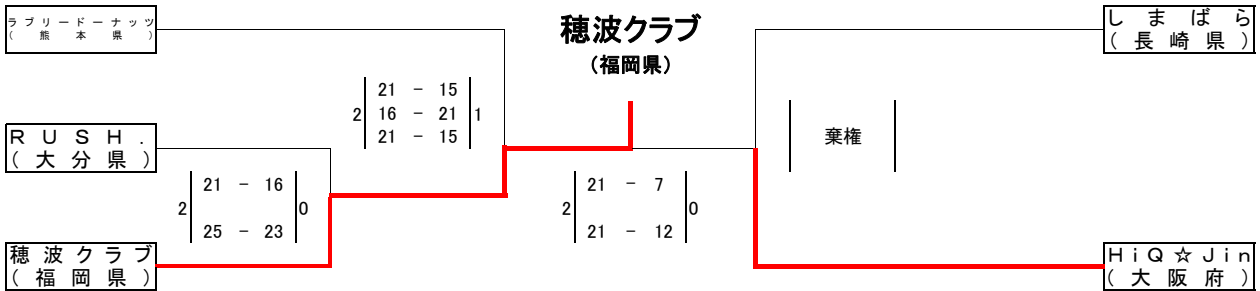

【順位グループ Bトーナメント】

久留米市三瀬農業者トレーニングセンター

